



## Slimline Square UGR

### Tekniset tiedot

Valotehokkuus	150 lm/W
Väriämpötilat	3000K, 4000K, 5000K, 6000K
Optiikka	UGR Optiikka
Ohjattavuus	ON/OFF, 1-10V, DALI, Walkia Vantage
Keskim. käyttöikä ( L90B10 / Ta 25 °C):	80 000 tuntia
Energiätehokkuusluokka	A++
Sähköverkko	AC100~277V 50/60HZ
UGR	<16
Tehokerroin	>0,95
THD	<20%
Värintoistoindeksi / CRI	>80 / 90 / 95 (Valittavissa)
Valon avautumiskulma	60° x 90°
Käyttölämpötila	-40 °C ~ +40 °C
Materiaalit	Alumiini PCB, PC
Kotelointiluokka	IP21
Takuu	5 vuotta
Merkinät	CE, ROHS, VDE, TÜV, UL, DLC & ERP
Välkkymättömyys	Välkkymätön
Liiketunnistin	Ulkoinen tunnistin

Teho	Mitat	Linssi optiikka
30 W	1195x295x11 mm	4500 lm
40 W	1195x295x11 mm	5600 lm
30 W	595x595x11 mm	4500 lm
40 W	595x595x11 mm	5600 lm
30 W	620x620x11 mm	4500 lm
40 W	620x620x11 mm	5600 lm

LUMINOUS INTENSITY DISTRIBUTION DIAGRAM

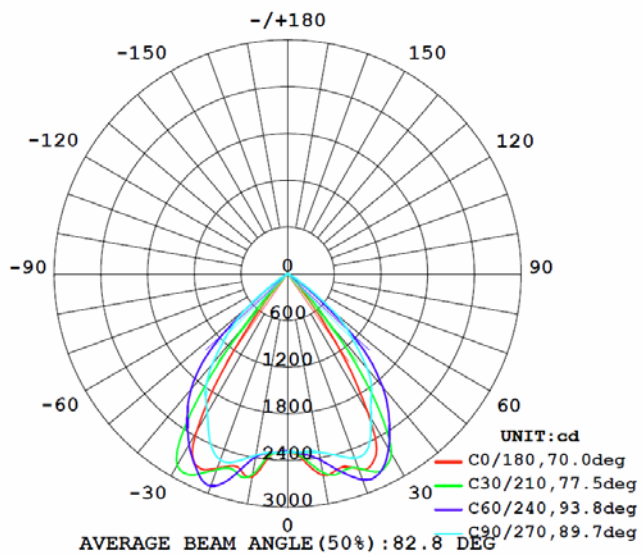

C0 PLANE ISOLUX DIAGRAM (UNIT:lx)

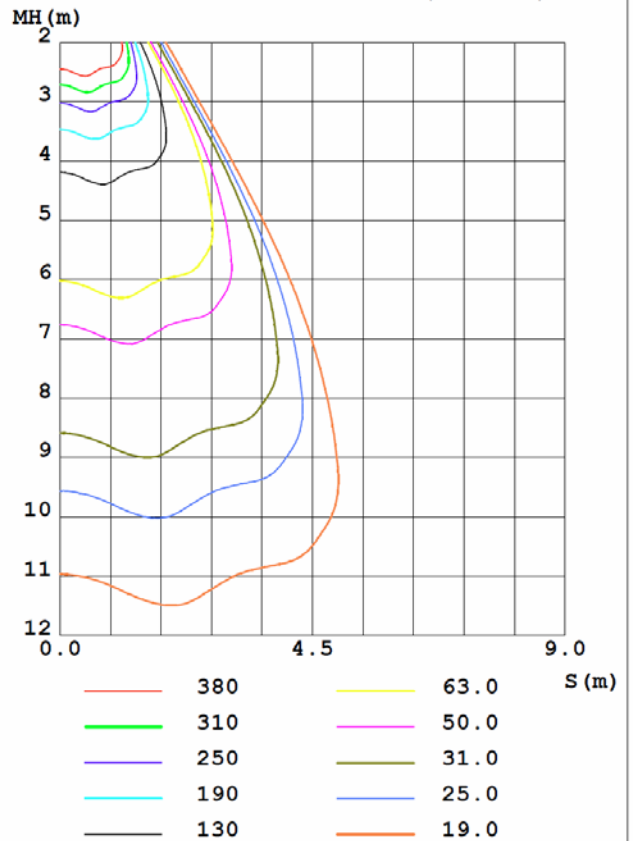

Slimline Square UGR - Mittapiirros

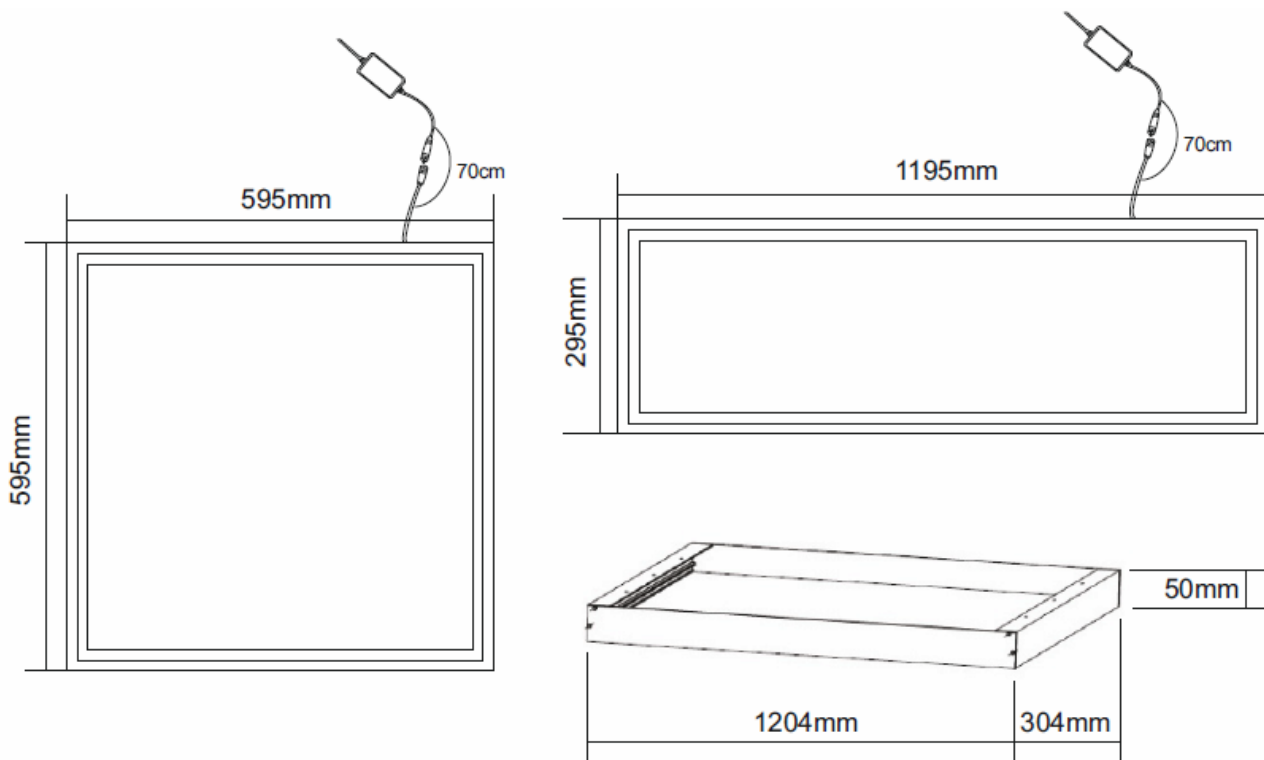

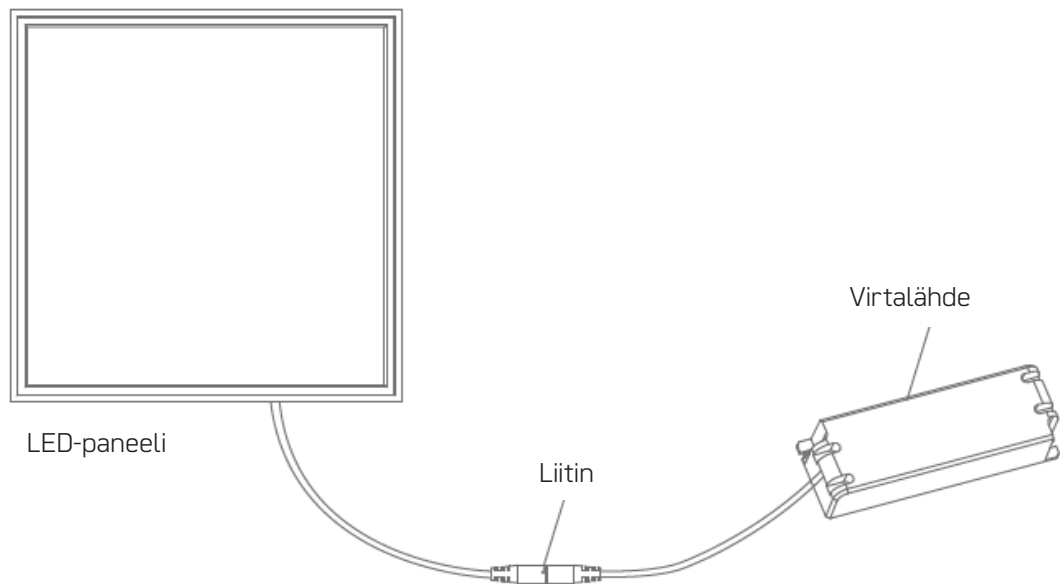

### A. Moduuli-asennus

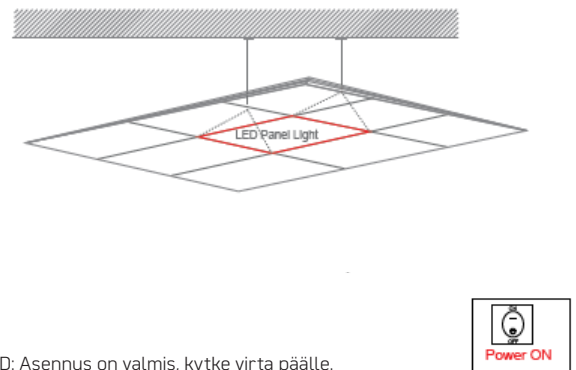
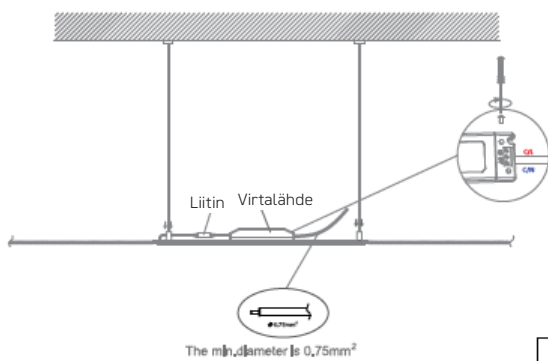
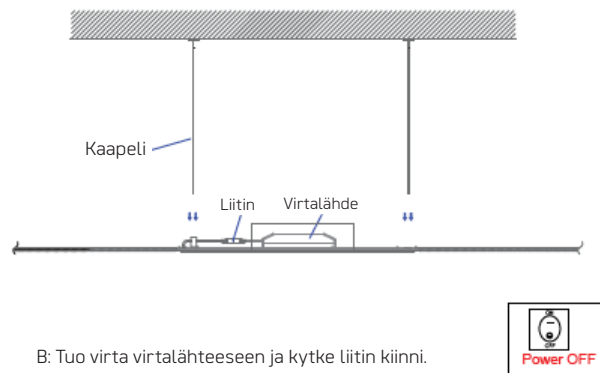
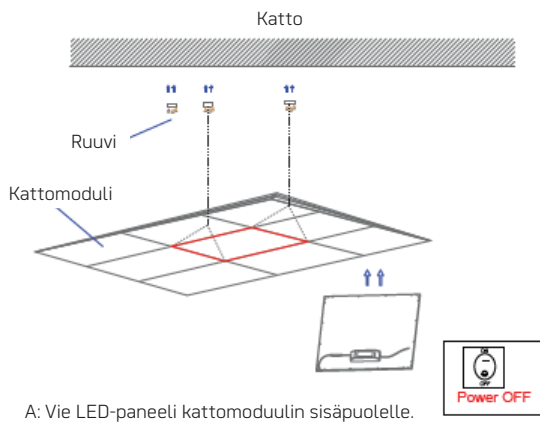

B. Riiputus

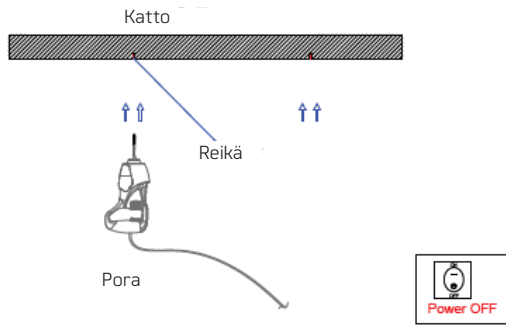

A: Kytke virta pois päältä. Katso oikea kohta ja poraa reiät propuille.

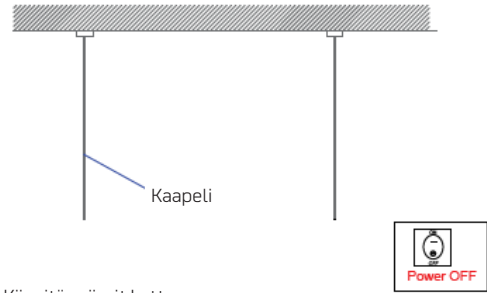

B: Kiinnitä vaijerit kattoon.

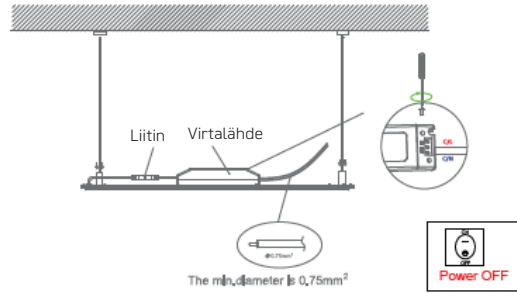

C: Kiinnitä vaijeri LED-paneelin kiinnikkeisiin. Tuo virta virtalähteelle ja kytke liitin.

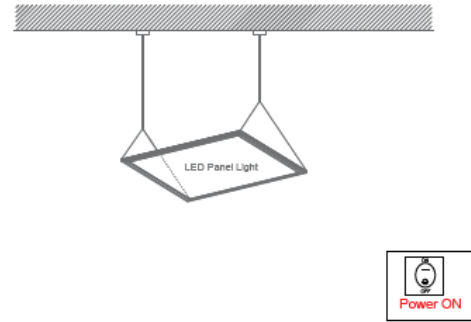

D: Asennus on valmis. Voit kytkeä virran.

C. Kattoasennus kehykselle.

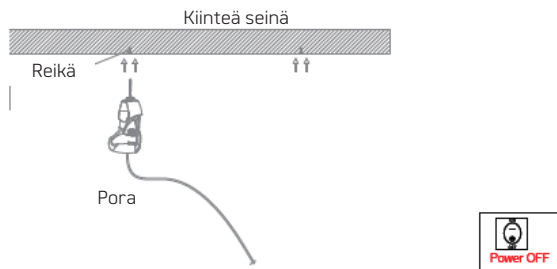

A: Kytke virta pois päältä. Katso oikea kohta ja poraa reiät propuille.

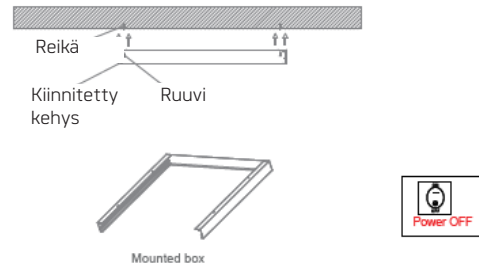

B: Kiinnityä asennuskehys kattoon.

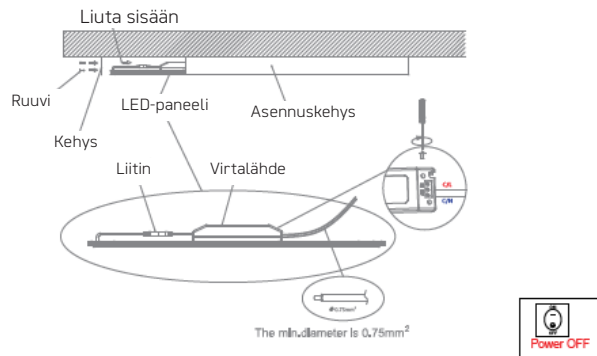

C: Tuo virta virtalähteelle ja kytke liitin. Liuta LED-paneeli ja virtalähde kehukseen. Kiinnitä kehysten päätykappale.

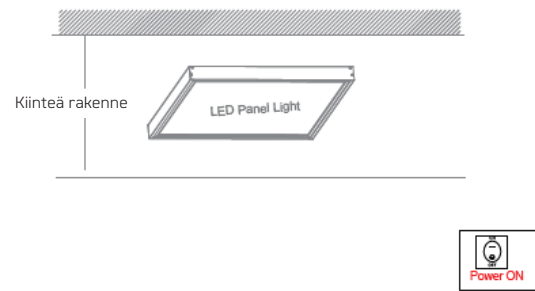

D: Asennus on valmis. Kytke virta päälle.