



Walkia Octagona

Tekniset tiedot

Teho	Mitat & paino	150 lm/W	160 lm/W	170 lm/W
60W	262x261x118mm - 2.3kg	9000 lm	9600 lm	10200 lm
80W	261x261x172mm - 2.9kg	12000 lm	12800 lm	13600 lm
100W	261x261x172mm - 2.9kg	15000 lm	16000 lm	17000 lm
120W	300x300x190mm - 3.9kg	18000 lm	19200 lm	20400 lm
150W	300x300x190mm - 3.9kg	22500 lm	24000 lm	25500 lm
160W	300x300x190mm - 3.9kg	24000 lm	25600 lm	27200 lm
200W	300x300x201mm - 5.7kg	30000 lm	32000 lm	34000 lm
240W	300x300x201mm - 5.7kg	36000 lm	38400 lm	40800 lm

Kaikki arvot +25C ympäristön lämpötilassa, 4000K, valovirrassa +-5% toleranssi, tehossa +-5% toleranssi

Valotehokkuus	150/160/170 lm/W
Väriämpötilat	4000K, 5000K, 5700K
Optiikka	Kirkas optiikka
Ohjattavuus	ON/OFF, 1-10V, DALI, Walkia Vantage
Keskim. käyttöikä (L90B10 / Ta 25 °C)	100 000 tuntia
Integroitu liiketunnistin	Ei valittavissa
Välkkymättömyys	Valittavissa
Liitäntä	Pistoliitin / pistotulppa / rasialiitäntä
Energiätehokkuusluokka	A++
Sähköverkko	AC100~277V 50/60HZ
Tehokerroin	>0,95
THD	<20%
Värintoistoindeksi / CRI	>80 / 90 / 95 (Valittavissa)
Valon avautumiskulma	60°, 90° & 120°
Käyttölämpötila	-40 °C ~ +40 °C
Materiaalit	Alumiini, PCB & PC
Kotelointiluokka	IP65
Takuu	5 vuotta
Merkinnät	CE, ROHS
Virtalähde	Mean Well
Led-valmistaja	Nichia
Kiinnitettävyyys	Riiputus, seinäkiinnike, tolppakiinnitys
Ylikuumentumissuoja	Kyllä, autom. palautuksella (85°C)
Valaisin läp johdotettu	Ei valittavissa
Korroosio-, lika- ja pölysuoja	Kyllä



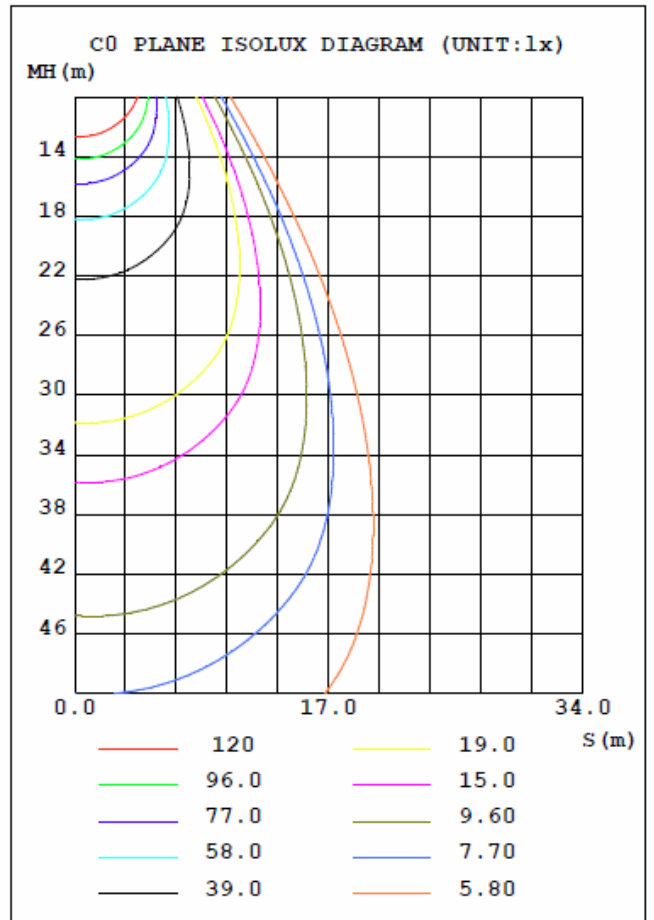
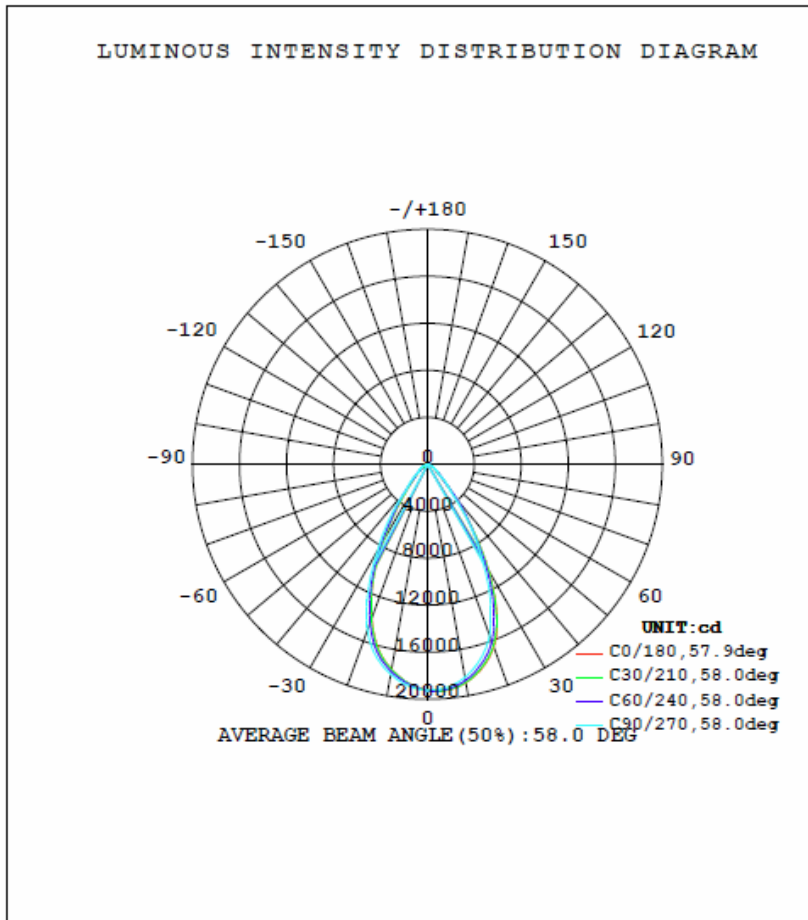

Walkia Octagona - Mittapiirros

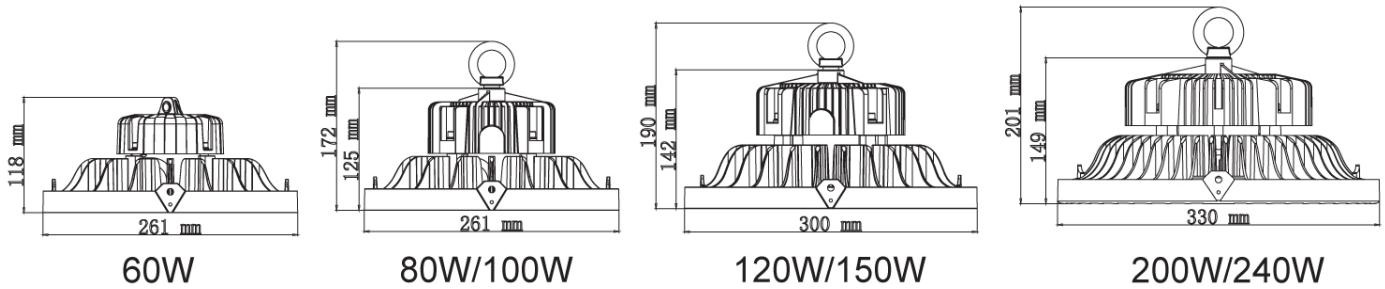

	L * W * H (mm)	NW (kg)	GW (kg)
60W	261*261*118	2.3	3.1
80W	261*261*172	2.9	3.7
100W			
120W	300*300*190	3.9	4.9
150W			
200W	330*330*201	5.7	6.8
240W			

Johdotus

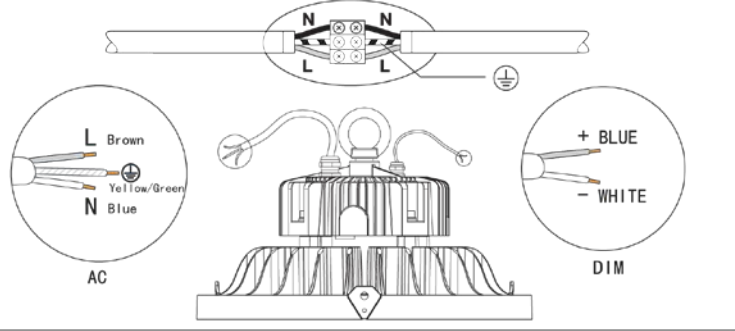

Tolppa-asennus

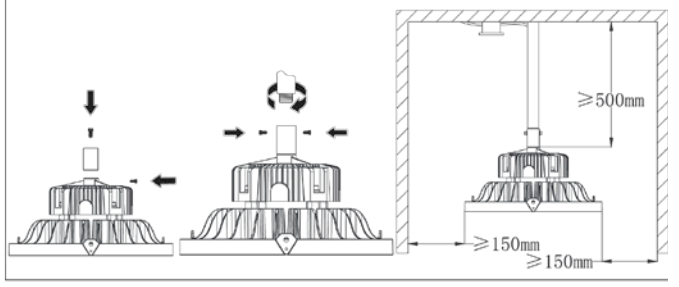

Riiputusasennus

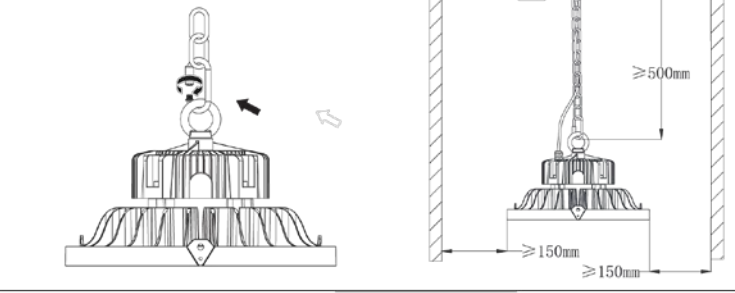

2

Kiinnikeasennus

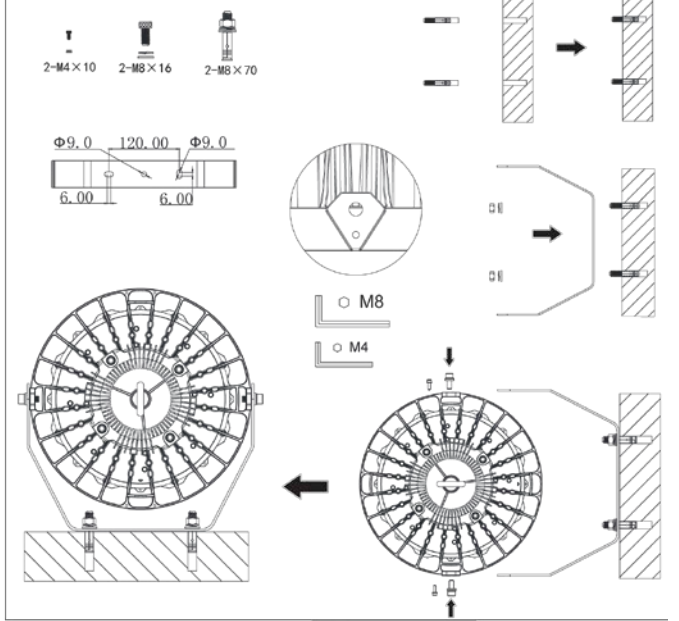

3

