



Hardy21 Optic / Hardy21 Optic Ultrabright

Tekniset tiedot

Valotehokkuus	135 - 150 lm/W
Väriämpötilat	3000K, 4000K, 5000K, 6000K
Optiikka	Linssi-optiikka
Energiätehokkuusluokka	A++
Keskim. käyttöikä (L90B10 / Ta 25 °C):	100 000 tuntia
Ohjattavuus	ON/OFF, 1-10V, DALI, Walkia Vantage
Hätäpoistumistie ominaisuus	Valittavissa
Välkkymättömyys	Valittavissa
Integroitu liiketunnistin	Ei valittavissa
Liitäntä	Pistoliitin / pistotulppa / rasialiitäntä
Tehokerroin	>0,95
THD	<20%
Sähköverkko	AC100~277V 50/60HZ
Värinostoindeksi / CRI	>80 / 90 / 95 (Valittavissa)
Valon avautumiskulma	30°, 40°, 60°, 90° & Double asymmetric
Käyttölämpötila	-40 °C ~ +40 °C
Materiaalit	Alumiini PCB, PC-plastic
Kotelointiluokka	IP21
Iskunkestävyys	IK07 class
Takuu	5 vuotta
Merkinnät	CE, ROHS, VDE, TÜV, UL, DLC & ERP
Kiinnitys	Kisko-, seinä-, ramppi ja vaijeri
Korroosio, lika- ja pölysuoja	Ei
Valaisin läpijohtotettu	Ei valittavissa

Hardy21 Optic		135 lm/W
Teho	Pituus	Kirkas optiikka
40 W	1200 mm	5400 lm
50 W	1200 mm	6750 lm
60 W	1200 mm	8100 lm
40 W	1500 mm	5400 lm
50 W	1500 mm	6750 lm
60 W	1500 mm	8100 lm
80 W	1500 mm	10800 lm
100 W	2000 mm	13500 lm

Hardy21 Optic Ultrabright		150 lm/W
Teho	Pituus	Kirkas optiikka
40 W	1200 mm	6000 lm
50 W	1200 mm	7500 lm
60 W	1200 mm	9000 lm
40 W	1500 mm	6000 lm
50 W	1500 mm	7500 lm
60 W	1500 mm	9000 lm
80 W	1500 mm	12000 lm
100 W	2000 mm	15000 lm

Kaikki arvot +25°C ympäristön lämpötilassa, 4000 K, valovirrassa +-5% toleranssi, tehossa +-5% toleranssi

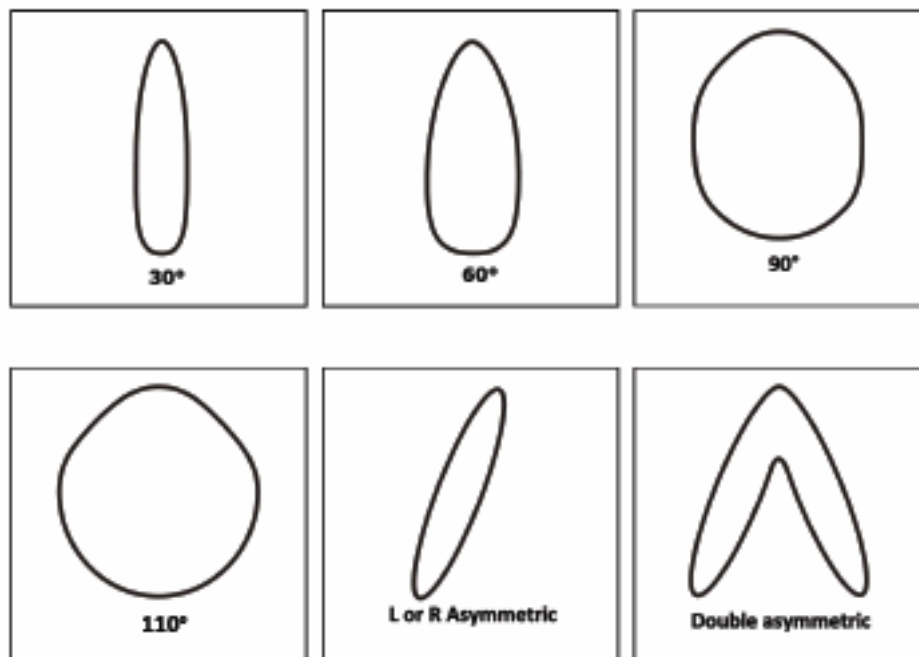

Hardy21 Optic - Mitat

- **Pendant installation**



- **Surface mounted**

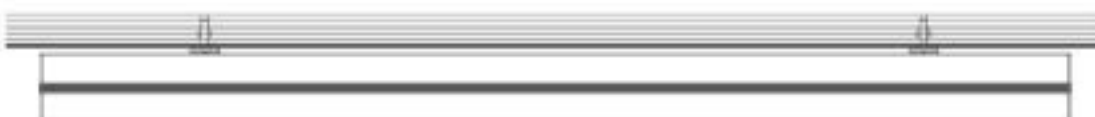

A. Vajeriasennus

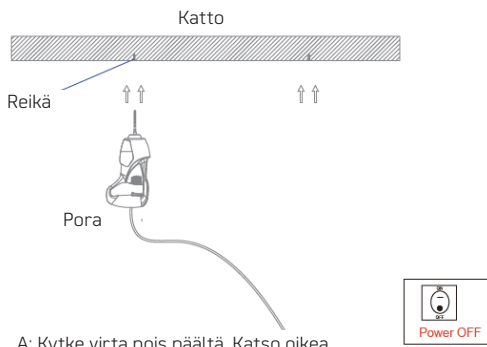

A: Kytke virta pois päältä. Katso oikea kohta ja poraa reiät propuille.

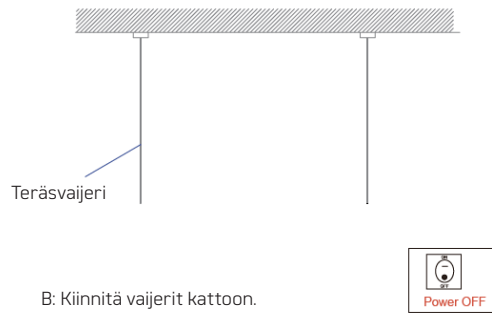

B: Kiinnitä vajerit kattoon.

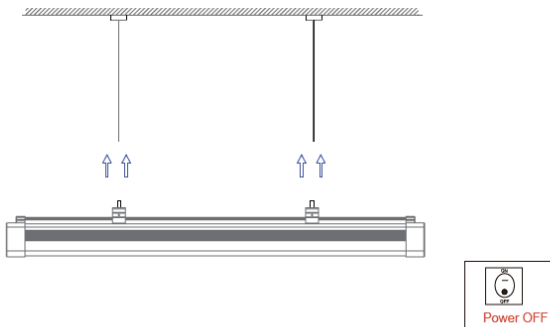

C: Kiinnitä vajeri LED-valaisimen kiinnikkeisiin. Tuo virta led-valaisimeen.

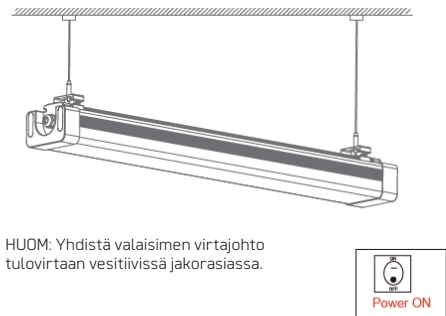

D: Säädä teräsvajerit suoraan ja kytke virta.

B. Katto- ja seinäasennus

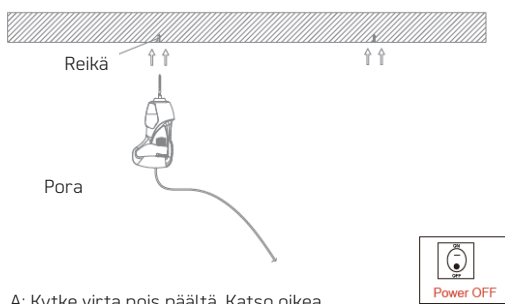

A: Kytke virta pois päältä. Katso oikea kohta ja poraa reiät propuille.

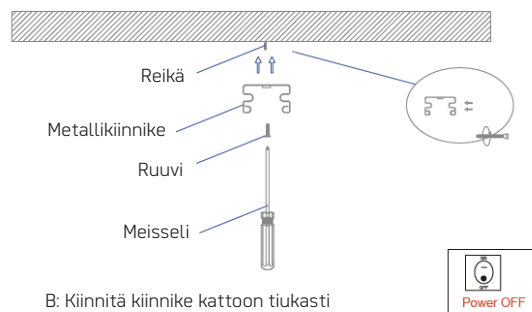

B: Kiinnitä kiinnike kattoon tiukasti

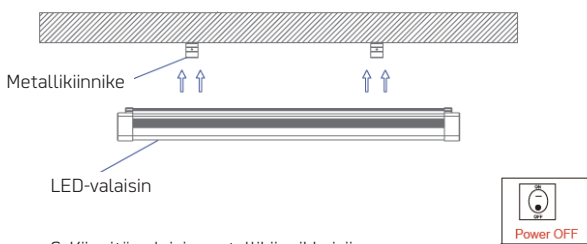

C: Kiinnitä valaisin metallikiinnikkeisiin.

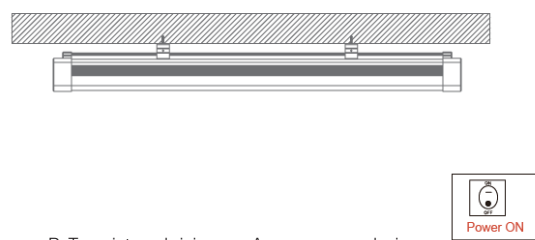

D: Tuo virta valaisimeen. Asennus on valmis. Kytke virta päälle.